

PONTAQUA GREYTRONIC

Medenceporszívó TKA 537 Használati útmutató

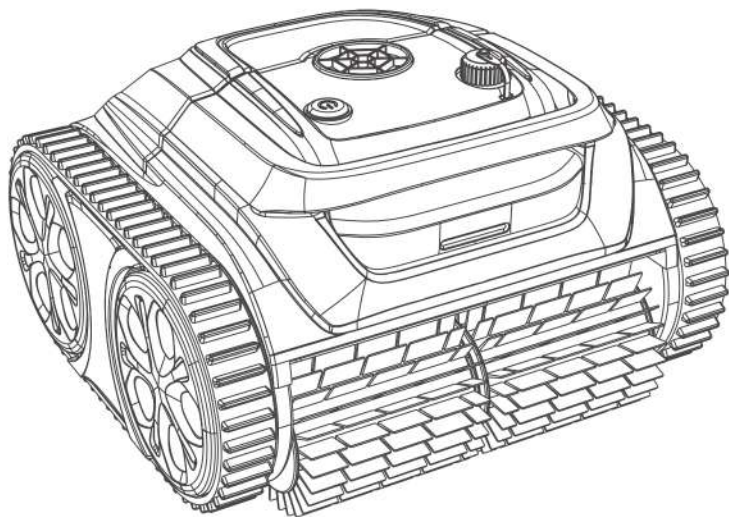

Olvassa el a teljes kézikönyvet, mielőtt elindítaná új porszívóját, és tartsa kéznél ezt a kézikönyvet, hogy tájékozódhasson.

Copyright© 2023 WYBOTICS Co., Ltd. All Rights Reserved.



PONTAQUA GREYTONIC

Köszönjük, hogy a Pontagua Greytonic termékeket választotta, támogatása sokat jelent számunkra. Mindig arra törekszünk, hogy a legjobb megoldást nyújtsuk, hogy megszabaduljon a medencetisztítástól, és élvezze a családi időtöltést.

A Pontagua medenceporszívó célja a nagy hatékonyság, az alacsony energiafogyasztás, az egyszerű kezelés és az alapos medencetisztítás.

Egyedülálló megjelenése és megbízható funkciói, mint egygombos aktiválás, erőteljes szívás és súrolás, finom szűrés, intelligens navigáció, távirányító, valamint a különféle medenceformákkal és szerkezeti anyagokkal való magas kompatibilitás, kényelmes, intelligens és optimális medencetisztítást biztosítanak.

Kérdéseivel forduljon hozzánk bizalommal e-mailben vagy látogasson el weboldalunkra.

Nagyon örülünk, ha halljuk tanácsát folyamatos fejlesztésünkkel kapcsolatban.

A porszívó használata előtt figyelmesen olvassa el a kézikönyvet. Az Ön biztonsága a legfontosabb. Kérjük, olvassa el és használja a készüléket az utasításoknak megfelelően, a WYBOTICS Co., Ltd. nem vállal felelősséget a nem megfelelő használatból eredő veszteségeikért vagy sérüléseikért.

Figyelem

Ha a készüléket nem a figyelmeztetéseknek megfelelően használja, az súlyos sérülést, áramütést vagy halált okozhat.

1. Csak a Aqualing Kft által ajánlott vagy értékesített tartozékokat használja.
2. Minden tisztítás után szárítsa meg a töltőportot. A páratartalmú töltőaljzat áramütést okozhat.
3. Ne töltsen a porszívót, amikor az működik (a jelzőfény világít).
4. Csak az eredeti és engedélyezett hálózati töltőt használja. Kerülje más készülékek töltését ezzel a töltővel. A helytelen használat túlmelegedést vagy korrózív folyadékszivárgást okozhat az akkumulátorból.
5. Győződjön meg arról, hogy az elektromos aljzatot FÍ relé védi.
6. Az áramütés elkerülése érdekében ne használjon sérült töltőt.
7. Ne próbáljon hosszabbítót használni a töltő csatlakoztatásához.
8. Soha ne engedje, hogy gyerekek játsszanak vele játékként.
9. Ne engedje, hogy gyermek kezelje vagy karbantartsa a készüléket.
10. Ne lépjen be a medencébe, amikor a porszívó dolgozik benne.
11. Soha ne tegye ki vagy töltsen a készüléket gyúlékony környezetben.
12. A porszívó tömített részeit csak engedéllyel rendelkező szakemberek szedhetik szét.
13. Ne működtesse a porszívót, amíg a medenceszűrő működik.

Vigyázat

Ha a készüléket nem a figyelmeztetéseknek megfelelően használja, az a készülék károsodását vagy személyi károsodást okozhat.

1. Az első használat előtt töltsen fel a készüléket.
2. Ne töltsen túl a porszívót, mert ez csökkenti az akkumulátor élettartamát.
3. Töltsen fel a porszívót, mielőtt hosszabb ideig (több mint 6 hónapig) tárolná, hogy fenntartsa az akkumulátor optimális élettartamát.
4. Ne felejtse el minden használat után kimosni és megtisztítani a szűrőkosarat.
5. Tárolja a porszívót hűvös és szellőző helyen, távol a közvetlen napfénytől vagy bármilyen hőforrástól.
6. A medenceporszívót csak a következő víz paraméterek között használja:

Klór	Max. 3 mg/L
pH	7.0 - 7.8
Hőmérséklet	5 - 35 °C
NaCl	Maximum 5 g/l (5000) PPM

TARTALOM

A Porszívó áttekintése	01
Termék külső áttekintése	02
Termék belső áttekintése	02
Csomagolási lista	03
Fogj neki	03
Töltsen fel, majd állítsa be a az új Greytonic porszívót	04
Csatlakozzon az alkalmazáshoz	05
Válassza ki a tisztítási módot	06
Üzemeltesse az új porszívót	07
Végezzen szűrőtisztítást	09
Készülék Specifikáció	09
Korlátozott Garancia	10
A Készülék Karbantartása, GYIK	10
Hibaelhárítás	12
Tanúsítvány	12

Szervíz és Ügyfélszolgálat:

Aqualing Kft.
1117 Budapest
Hunyadi János út 4.
Tel: +36-1-206-5600

E-mail: ugyfelszolgalat@aqualing.hu

Termék külső áttekintése

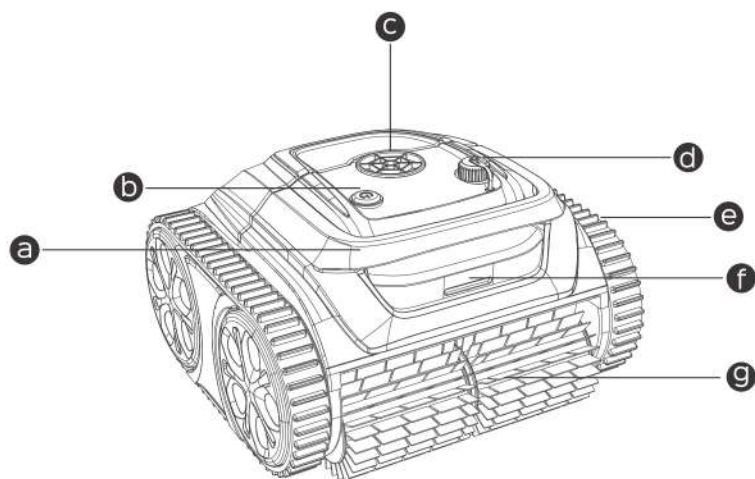

- a** Fogantyú
A készülék eltávolítására és szállítására
- b** be/ki gomb
Készülék be/ki a kapcsolása
- c** Szivattyú
szivattyúzza ki a vizet az ablakon keresztül
- d** Töltő port
Csatlakoztassa a töltőt

- e** Nyomon követés
Növeli az eszköz képességét a falon és különböző akadályokon való mászásban
- f** LED kijelző
Különböző fényszínek az eszköz állapotának jelzésére
- g** Dörzsölő kefe
Eltávolítja az összes szennyeződést, és besöpri a készülékbe

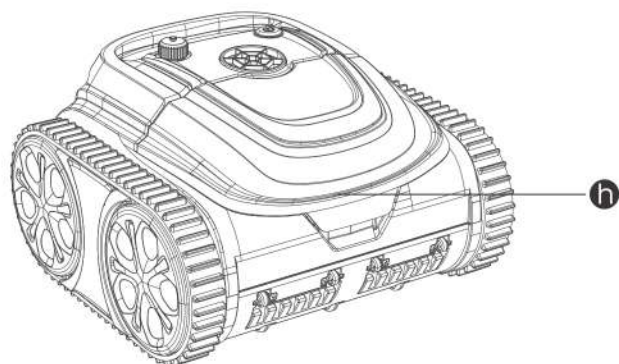

- h** Felső fedél fogantyúja
Nyissa ki a fedelet a szűrőkosár kivételéhez

Termék belső áttekintése

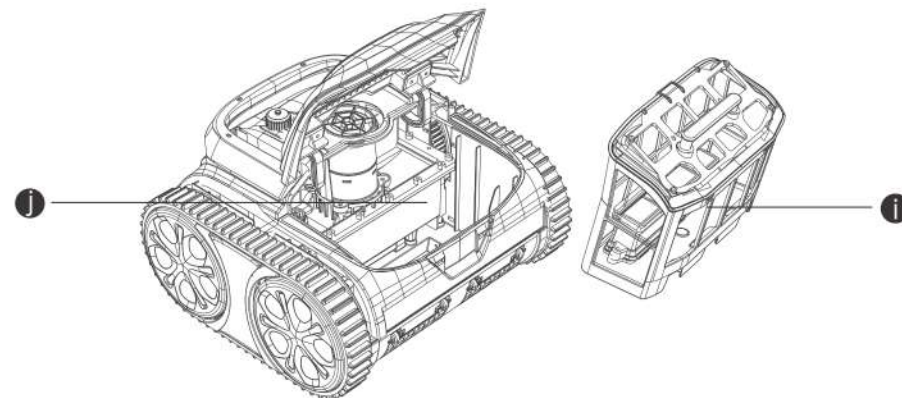

i Szűrőkosár







Az összegyűjtött szennyeződések és törmelékot tárolja, minden használat után le kell mosni.

j Lezárt rész

A fontos alkatrészek ott vannak lezárva. Biztonsága érdekében ne próbálja meg engedély nélkül szétszerelni.

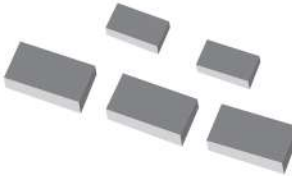
Ne működtesse a készüléket, ha a felső burkolat vagy a súrolókefék eltörték. Ha folyadék szivárog a lezárt részből, állítsa le a töltést vagy futtassa a készüléket.

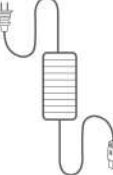
Csomaglista

 Poszívó X 1	 Szűrőkosár X 1	 Ragasztó blokk X 5
 Használati utasítás X 1	 Gyors útmutató X 1	 Töltő X 1
		 Kárpó X 1

Töltse fel az új Pontaqua Greytonic porszívót

A készülék újratölthető lítium-ion akkumulátorral rendelkezik, és az akkumulátort az első használat előtt, illetve amikor az akkumulátor lemerülőben van, fel kell töltenie.

Csatlakoztassa a készüléket a konnektorhoz a mellékelt kábel és adapter segítségével.

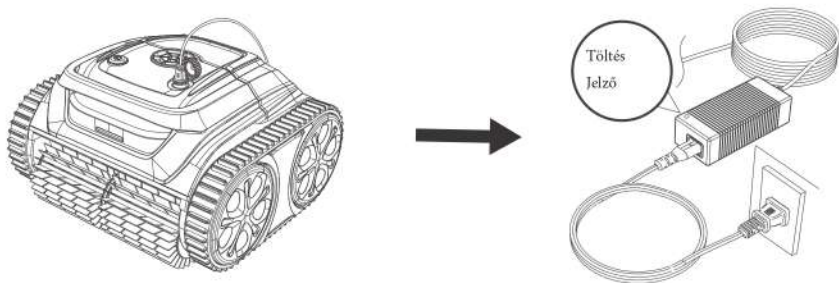

- Fontos, biztonsága érdekében a töltés előtt még egyszer ellenőrizze, hogy az eszköz ki van-e kapcsolva, és a töltőport száraz-e.
- A tűzveszély csökkentése érdekében töltés közben tartsa távol a készüléket és az adaptert a közvetlen napfénytől vagy víztől.

MEGJEGYZÉS

1. Töltéskor ügyeljen arra, hogy eszköze legalább 3 m-re (kb. 10 láb) legyen a medence szélétől.
2. A legjobb töltési környezet a 32 °F -95 °F (0 °C -35 °C), az relatív páratartalom 5%-95%-os.

Az adapteren van egy jelzőfény, amely zöld ● és piros ● fényt jelez, jelezve, hogy az akkumulátor megtelt vagy sem.

Szín	Jelzés
● Töltés	Töltés folyamatban
● Töltés kész	Akkumulátor feltöltve

Állítsa be az új Pontaqua Greytonic porszívót

A készüléket a be/ki gomb megnyomásával kapcsolhatja be. Az előlapon lévő LED jelzőfény folyamatos kéken világít, ha a készülék be van kapcsolva.

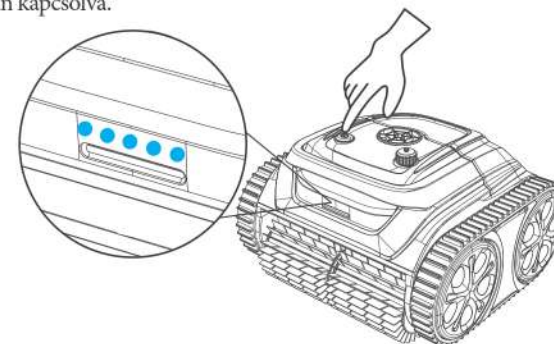

Az alábbiakban a LED-lámpák jelzése látható, a különböző eszközállapotok megismerésére.

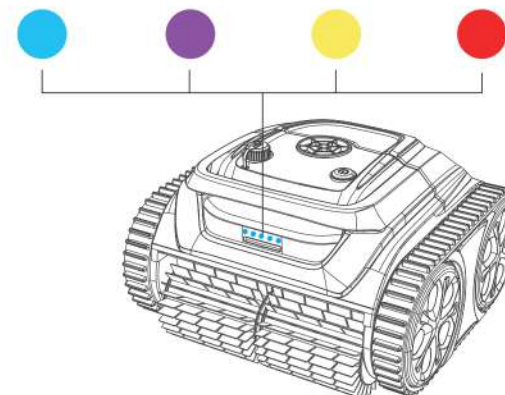

LED lámpa	Jelzés	Állapot
●	Folytonos	Bekapcsolva
	Villogó	Működés alatt
●	Folytonos	Csatlakozás az alkalmazáshoz
●	Villogó	Alacsony akkumulátor töltöttség vagy parkolás alatt a medencében
	Átmeneti (világostól halványig)	Önálló parkolás befejezése
●	Folytonos vagy villogó	Hiba

Megjegyzés

1. Amikor a sárga fény villog, vegye ki a készüléket a vízből, és töltsse fel.
2. Ha a piros LED világít, ebben a kézikönyvben található megoldást a hibaelhárítás részben vagy hívja a szervizt.

Csatlakozzon az alkalmazáshoz

A WYBOT alkalmazást letöltheti okos mobilkészülékére az alábbi QR-kód beolvasásával, vagy a Google Play vagy az App Store áruházból.

	iOS	Android
	iOS 10.3 vagy későbbi	Android 4.3 vagy későbbi

Válassza ki a tisztítási módot

Miután csatlakozott az alkalmazáshoz, kiválaszthat egy tisztítási módot eszközéhez. 7 tisztítási mód áll rendelkezésre, amelyeket alább láthat.

Mód	Tisztított felület
Standard teljes medence	Fal+Padló+Vízvonal
Csak padló	Padló
Csak fal	Fal
Vízvonal	Vízvonal
Fal, majd padló (kombinált)	Fal *1+ Padló *1
Eco padló	Eco mód, csak padló tisztítás
Turbó padló	Erőteljes tisztítás, csak padló tisztítás

Megjegyzés

1. Az alkalmazáson keresztül módosíthatja a tisztítási módokat. Az alapértelmezett mód a Fal, majd a padló.
2. Ha a készülék újraindul, automatikusan a legutóbb beállított tisztítási módba lép.

Üzemeltesse az új porszívót

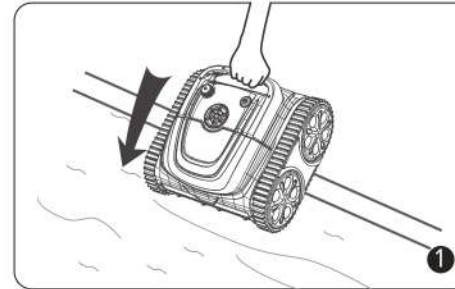

Kapcsolja be a készüléket, fogja meg a fogantyúját, és tegye függőlegesen a medencébe.

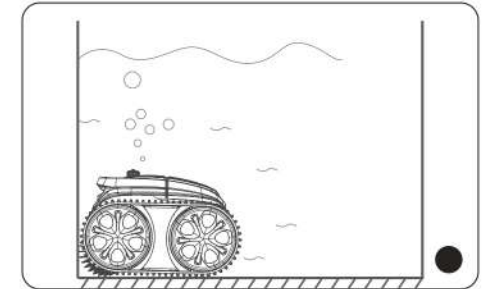

Hagyja lesüllyedni a padlóra, hogy kiűrtse a benne rekedt levegőt.

Megjegyzés

Az optimális tisztítási teljesítmény elérése érdekében ügyeljen arra, hogy a medence vízmélysége legalább 50 cm magas legyen a készülék tetejétől számítva.

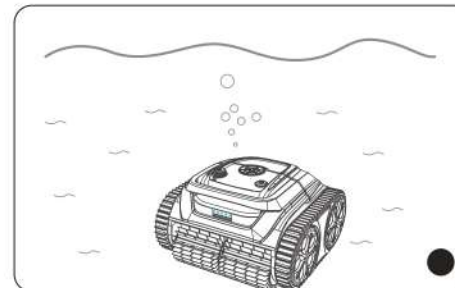

Körülbelül 30 másodperces önkalibrálás után a jelzőfény villogó kékre vált. A porszívó készen áll a tisztításra.

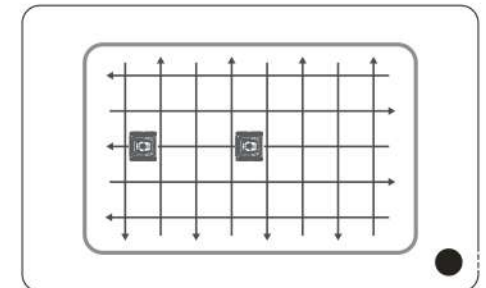

A porszívó elkezd megtisztítani a falakat, a padlót és a vízvonalat alapértelmezés szerint vagy az alkalmazáson keresztül beállítottak szerint.

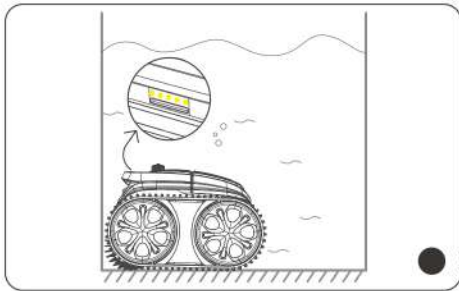

A készülék automatikusan elmozdul, hogy megálljon a fal szélénél, amikor befejezi a tisztítást vagy lemerül az akkumulátor.

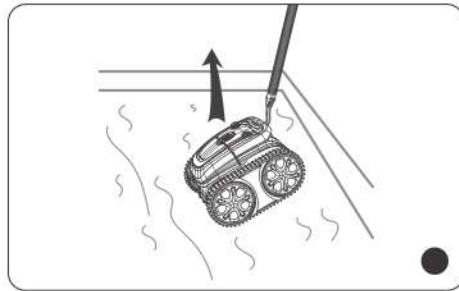

A mellékelt kampót bedughatja egy medencerúdúba, és kiemelheti a porszívót a medencéből.

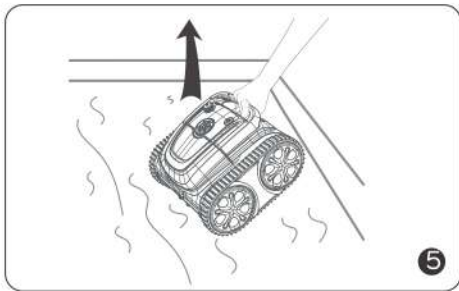

A porszívót függőlegesen kell kivenni, hogy a belső víz gyorsan kiürüljön.

SZÜRŐTISZTÍTÁS

Fogja meg a szűrőfedél fogantyúját, nyomja meg és emelje fel a fedelet.

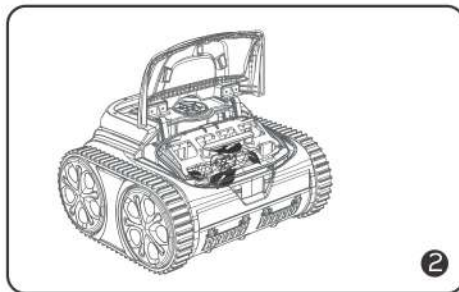
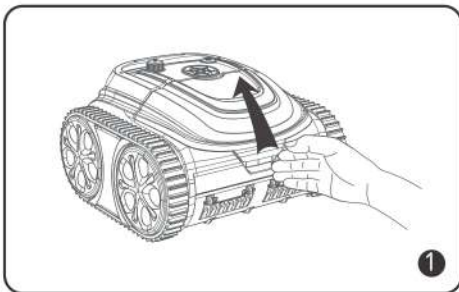

Megjegyzés

1. Győződjön meg arról, hogy a készülék ki van kapcsolva, amikor kinyitja a felső fedelet.
2. Meg kell tisztítani a szűrőkosarat, mielőtt megszáradna.

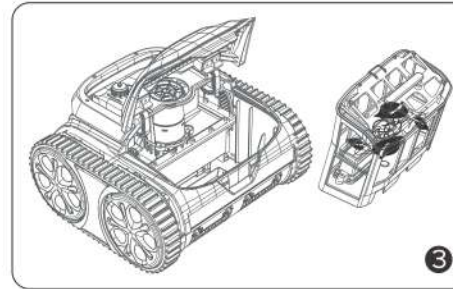

Vegye ki a szűrőkosarat.

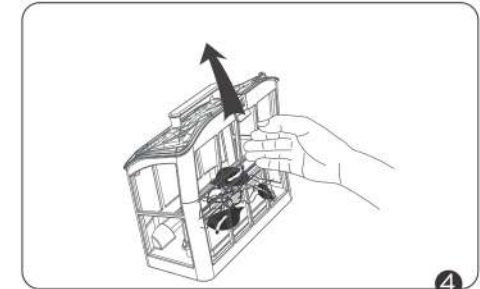

Csatolja ki a kosár fedelét.



Üritse ki az összes törmelékét, és öblítse le tiszta vízzel.

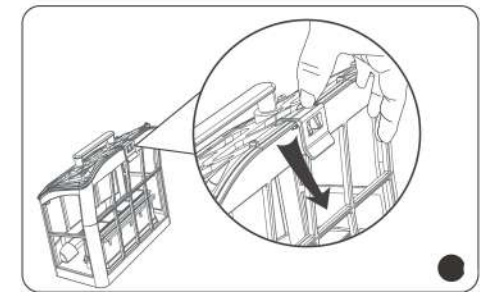

Öblítés után zárja le a kosár fedelét, és tegye vissza a szűrőkosarat

Jegyzet:

- A porszívóban elektromos alkatrészek vannak tárolja hűvös és szellőző helyen, távol a közvetlen napfénytől vagy bármilyen hőforrástól.
- Töltse fel a porszívót, mielőtt hosszabb ideig (több mint 6 hónapig) tárolná, hogy fenntartsa az optimális akkumulátor-élettartamot.

KÉSZÜLÉK SPECIFIKÁCIÓ

Model	Pontaqua Greytonic
Medence méret	120m ² -ig
Mélység	3m-ig
Készülék mérete	460(H)*435(Sz)*295(M) mm
Súly	8 kg
Futásidő	180 perc
Töltési idő	150 perc
Feszültség	Akkumulátor/25.2V
tápegység	90 W
Töltő bemenet	100-240V, 47-63Hz
Töltő kimenet	29.4V/3A
Akkumulátor-kapacitás	6400mAh
Szűrő sűrűsége	180µm
Áramlási sebesség	12m ³ /H
Mozgási sebesség	10m/min.
Vízállóság	IPX8
OTA update	Elérhető
Applikációs csatlakozás	Elérhető

GARANCIA

1. A piacon lévő összes Pontaqua Greytonic medence porszívót ellenőrizték, és a helyi törvényeknek megfelelően engedélyezték az értékesítést.
2. Az akkumulátorra, a motorra és az alaplapra vonatkozó garancia időtartama a vásárlás dátumától számított két (2) év. A kopó alkatrészekre, beleértve a szűrőkosarat, a kefék, a kerekeket stb., a garancia nem vonatkozik.
3. A garancia csak az eredeti vásárlókra vonatkozik, viszonteladásra és egyéb átruházásokra nem.

4. A z Aqualing Kft garanciája nem vonatkozik az egység nem megfelelő használatból, jogosulatlan javításból vagy szétszerelésből eredő kárra.
5. A jótállási időn belüli reklamáció vagy javítás esetén a rendelési számot vagy jegyzőkönyvet be kell mutatni.

A KÉSZÜLÉK KARBANTARTÁSA

A jó teljesítmény megőrzése érdekében kövesse a tárolására vonatkozó lépéseket.

- a) Győződjön meg arról, hogy a készülék ki van kapcsolva
- b) Szárítsa meg a porszívót és a szűrőkosarat
- c) Töltse fel teljesen az akkumulátort
- d) Tárolja hűvös és szellőztetett helyen, távol a közvetlen napfénytől, hőforrástól, fagytól és összenyomástól 5°C és 45°C közötti környezeti hőmérsékleten.
- e) Az optimális akkumulátor-élettartam biztosítása érdekében háromhavonta töltse fel a porszívót.

Megjegyzés:

Ha készüléke hosszú ideig alacsony akkumulátor-üzemidő vagy kikapcsolt állapot után nem működik, forduljon segítségért a vevőszolgálathoz. Biztonsága érdekében ne próbálja meg engedély nélkül szétszerelni.

GYIK és HIBAELHÁRÍTÁS

K: Milyen medenceformákhoz és építőanyagokhoz alkalmas a porszívó?

V: A gép alkalmazható téglalap, ovális vagy szabálytalan alakú, földbe süllyesztett úszómedencéknél. Az alkalmazható építőanyagok közé tartozik a PVC, guinit, csempe és egyéb anyagok.

K: Az úszómedencében lévő akadályok, mint például lépcsők, sekély vízterületek, lefolyók, lejtők stb. befolyásolják-e a futást?

V: A gép fel tud mászni lépcsőn, lefolyókon és sekély vízű területeken. A fenti akadályok befolyásolhatják az útvonalat, de nem befolyásolják a gép működését.

K: Képes-e a WYBOT App vezérelni a készüléket víz alatti tisztítás közben?

V: Mivel a jelet nem lehet víz alatt továbbítani, a medencébe helyezés előtt be kell állítania a tisztítási módot és a tisztítási útvonalat.

Ha a következő helyzetekkel találkozik a használat során, ellenőrizze a táblázatot, és saját maga megoldhatja azokat.

Jegyzet:

Ha nem talál megoldást a táblázatból, forduljon a vevőszolgálathoz

Ssz	Problémák	Részletek	Lehetséges okok	Javasolt megoldás
1	A készülék nem működik	Állandó vörös fény	A járókerék elakadt	Ellenőrizze a járókereket és tisztítsa meg az idegen anyagoktól
		Villogó piros fény	Motorvédelem	Újraindítás
		Villogó piros fény	Nem tette a készüléket a vízbe, vagy a medence vize túl sekély	Indítsa újra, és azonnal tegye a medencébe. Ügyeljen arra, hogy a víz mélysége meghaladja a 0,5 métert
		Váltakozó sárga fény	Lemerült	Töltse fel teljesen az eszközt, és indítsa újra
2	Nem lehet tölteni	A töltő jelzőfénye villog	Rossz kapcsolat	Csatlakoztassa újra a töltőt
3	Nem megy fel a falra		Csúszós építőanyagok	Ragasszon ragasztótömböket a belsejébe (utasításért forduljon a vevőszolgálathoz)
			Túl piszkos víz	A készülék a medence tisztán tartására alkalmas. Nem ajánlott szezonális tisztításra használni
			Rossz tisztítási mód van beállítva a WYBOT alkalmazásban	Állítsa be a fültisztítási módot
4	Rendellenesen megy fel a falra	Lassan mászni	A szűrőkosár eltömődött	Tisztítsa meg a szűrőkosarat
		Lesüllyed a faltól távol vagy lebeg a vízen	Beszívott levegő	Ragasztóblokkok (utasításért forduljon a vevőszolgálathoz)
			A szűrőkosár eltömődött	Tisztítsa meg a szűrőkosarat
		a víz		
	A legtöbb elülső rész kimozdul a vízvonalból	Nagy súrlódás a falon	További egyensúlyi súly hozzáadása (az utasításokért forduljon a vevőszolgálathoz)	
5	csak egy részét tisztítja meg, és nem tisztítja meg az egész medencét		Rossz tisztítási mód	Csatlakozzon az alkalmazáshoz, és válasszon újra egy megfelelő tisztítási módot
			Firmware nem utolsó teszt	Csatlakozzon az alkalmazáshoz, és frissítse a firmware-t

6	elülső oldala felfelé néz, amikor a padlón van	A szűrőkosár eltömődött	Tisztítsa meg a szűrőkosarat
7	Nem a beállított tisztítási útvonal szerint dolgozik	Akadálynak ütközött	Tisztítsa meg a szűrőkosarat
	elakad a vízfelfolyóknál	A lefolyó magassága meghaladja a 3 cm-t	Távolítsa el a gépet az akadálytól
	Nem lehet csatlakozni az alkalmazáshoz	A készülék kikapcsolása	Indítsa újra
8	Az APP nem csatlakoztatható, ha az eszköz a medencében van	Nem elérhető	Csatlakoztassa a készüléket a vízből kivéve

TANÚSÍTVÁNY

A PONTAQUA medenceporszívók megfeleltek az összes teljesítmény- és megbízhatósági teszten, és megszerezték a megfelelő tanúsítványokat azoktól az országoktól, ahol értékesítik őket. Megnyugodhat.

**AQUALING ÜGYFÉLSZOLGÁLAT**

A termék folyamatos fejlesztésének igénye miatt a kézikönyvben szereplő termékek a valós termékekre vonatkoznak, az Aqualing Kft. fenntartja a termékfrissítés jogát. Ha a használat során bármilyen problémát tapasztal, forduljon az értékesítés utáni csapathoz. További részletekért kérjük, keresse fel az Aqualing Kft. webhelyét, www.aqualing.hu.

Szervíz és Ügyfélszolgálat:
Aqualing Kft.
1117 Budapest
Hunyadi János út 4.
Tel: +36-1-206-5600
E-mail: ugyfelszolgalat@aqualing.hu